

๒
งานช่างปรับปรุงประจําห้องนามกีฬา

มหาวิทยาลัยราชภัฏลำปาง

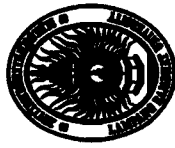

มหาวิทยาลัยราชภัฏรำไพพรรณี
 119 หมู่ 9 ต.แม่ต๋อง อ.เมือง ร.
 ลำปาง 52100
 โทร. 0-5423-7399
 โทรสาร 0-5423-7388-9

โครงการ :
 จ้างเหมาช่างไฟฟ้า

ชื่อการนับ :
 งานประปา
 หน่วยงาน :
 วิทยาลัยการอาชีพแม่สาย

สถานที่ :
 อ.แม่สาย จ.แม่ฮ่องสอน

สัญญาฉบับที่ :
 CM 011

วันที่ทำสัญญา :
 21/12/2564

ผู้ว่าราชการจังหวัด :
 นายแพทย์วีระศักดิ์ ฟูตระกูล

นายอำเภอ :
 นายประวิทย์ คุ้มสุข

เจ้าพนักงาน :
 นายประวิทย์ คุ้มสุข

ผู้ตรวจการ :
 นายประวิทย์ คุ้มสุข

วันที่ :
 21/12/2564

หน้า :
 2

ฉบับที่ :
 2

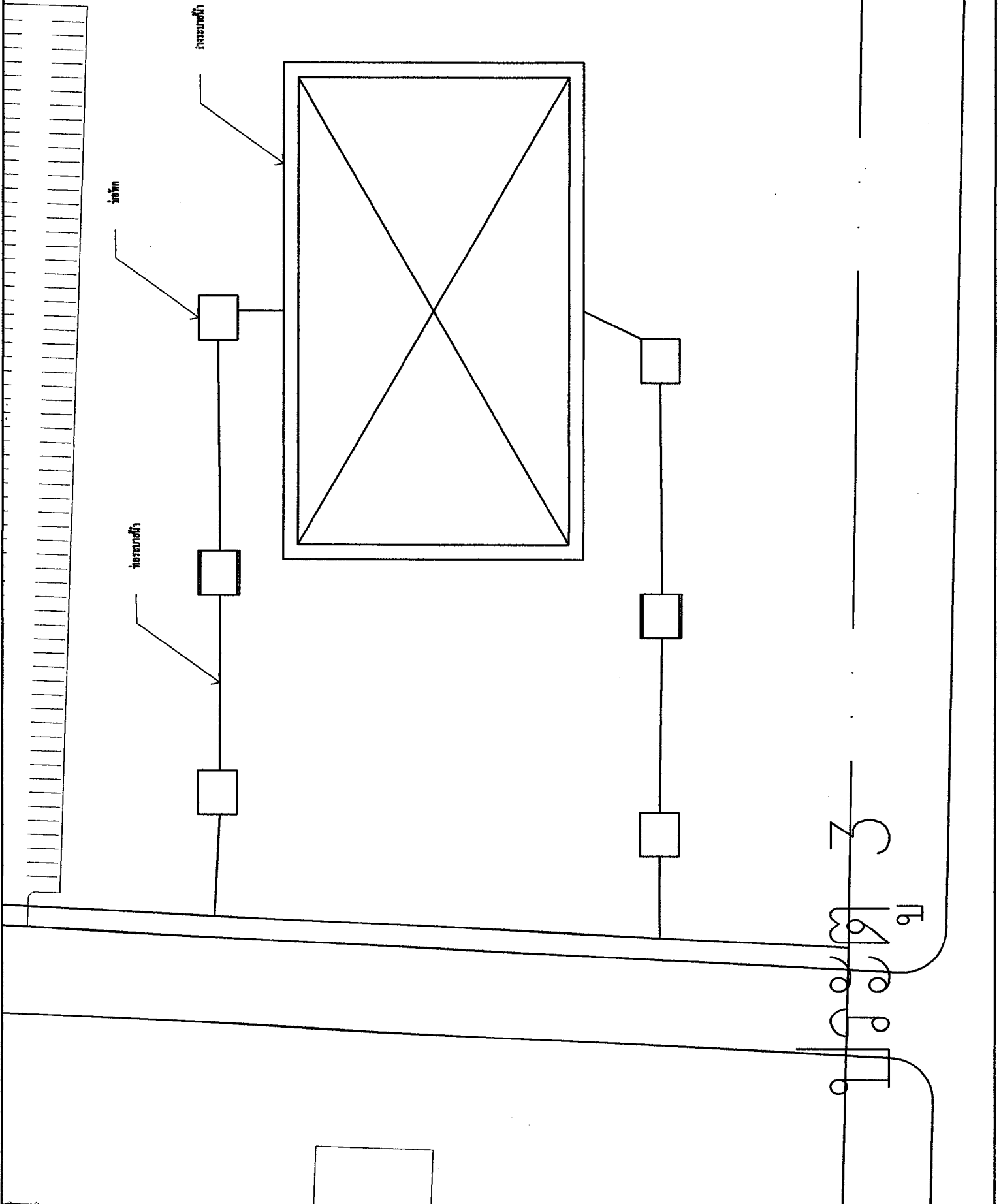



រាជធានីភ្នំពេញ
119 ផ្លូវ 9 កង្សី ទួលគោក
ភ្នំពេញ 52100
ទូរស័ព្ទ ០៩៥២៣-៧៩៩៩
ទូរស័ព្ទ ០៩៥២៣-៧៩៩៩-៩

ឈ្មោះ : ជំរក់ វិសិដ្ឋ

ស្នាក់នៅ : ភ្នំពេញ

សិក្សាស្រាវជ្រាវ : វិស្វកម្ម

ស្នាក់នៅ : ភ្នំពេញ

សញ្ជាតិ : កម្ពុជា

សញ្ជាតិ : កម្ពុជា

សញ្ជាតិ : កម្ពុជា

សញ្ជាតិ : កម្ពុជា

សញ្ជាតិ : កម្ពុជា

សញ្ជាតិ : កម្ពុជា

សញ្ជាតិ : កម្ពុជា

សញ្ជាតិ : កម្ពុជា

សញ្ជាតិ : កម្ពុជា

សញ្ជាតិ : កម្ពុជា

សញ្ជាតិ : កម្ពុជា

សញ្ជាតិ : កម្ពុជា

សញ្ជាតិ : កម្ពុជា

សញ្ជាតិ : កម្ពុជា

សញ្ជាតិ : កម្ពុជា

សញ្ជាតិ : កម្ពុជា

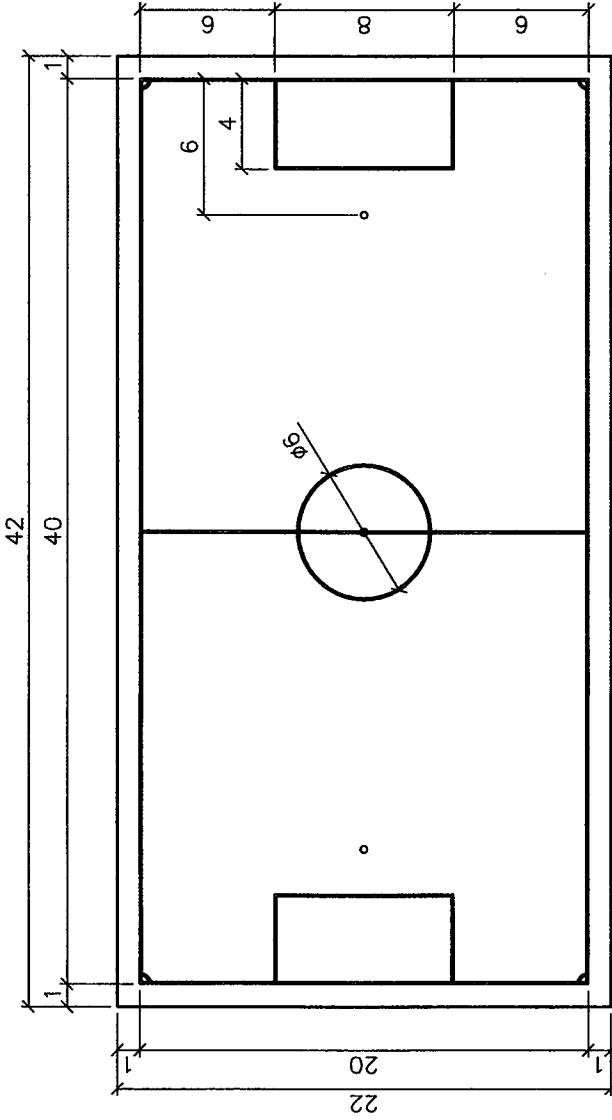



กรมการศึกษานานาชาติ
119 หมู่ 9 ต.บางพลี อ.เมือง
สำโรง 52100
โทร. 0-5423-7389
แฟกซ์ 0-5423-7388-8

โครงการ : งาน ปรับปรุงอาคารเรียน

สถานที่ : โรงเรียน

ชื่อโครงการ : งานปรับปรุงอาคารเรียน

ชื่ออาคาร : อาคารเรียน

เลขที่อาคาร : เลขที่ 1

ชื่อพื้นที่ : พื้นที่

ชื่อผู้จัดทำ : Dr. S.
ตำแหน่ง : ผู้อำนวยการ

ชื่อผู้รับทำ :

ชื่อหน่วยงาน :

ชื่อแผน :

เลขที่เอกสาร :

รายละเอียด	
วันที่	พ.พ.พ.
หน้า	
ฉบับ	

ชื่อผู้รับทำ : กรมการศึกษานานาชาติ
เลขที่ : กรมการศึกษานานาชาติ
หน้า : 4

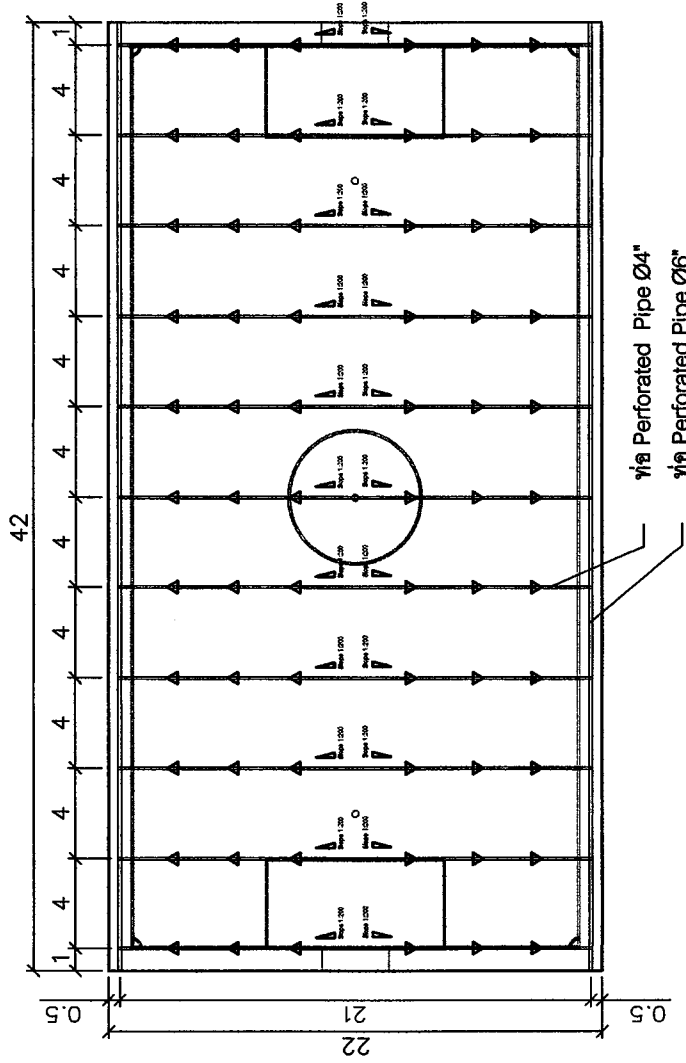



มหาวิทยาลัยราชภัฏรำไพพรรณี
119 หมู่ 9 ต.สามโพธิ์ อ.เมือง จ.
ลำปาง 52100
โทร. 0-5423-7389
แฟกซ์. 0-5423-7388-9

โครงการ :	จ้าง ปรับปรุงระบบน้ำดื่ม			
ชื่อสถาบัน :	อเนกนันท์			
ชื่อผู้ประกอบการ :	บริษัท อเนกนันท์ จำกัด			
ชื่อบริษัท :	อเนกนันท์			
ที่ตั้งบริษัท :	ถนนสุโขทัย ต.สุโขทัย			
ชื่อสถาบัน :	อเนกนันท์			
ชื่อผู้ประกอบการ :	บริษัท อเนกนันท์ จำกัด			
ชื่อบริษัท :	อเนกนันท์			
ที่ตั้งบริษัท :	ถนนสุโขทัย ต.สุโขทัย			

ภาคตัดโค้งสร้างพื้นสนามฟุตบอลบดอัด ระบบระบายน้ำแบบท่อพรุน (Perforated Pipe)

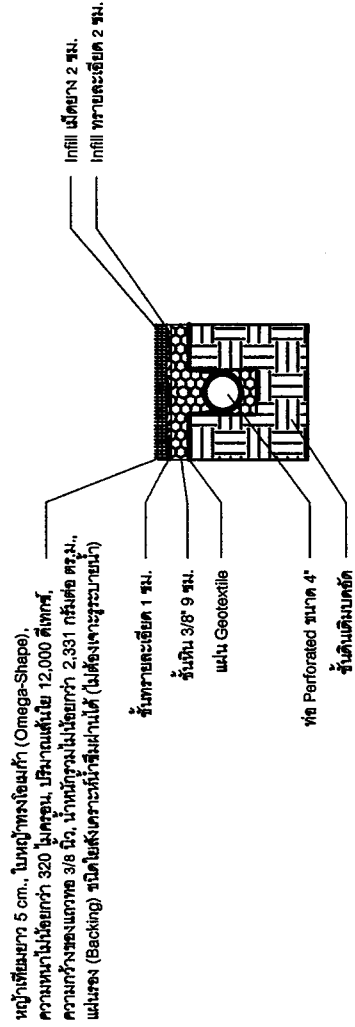
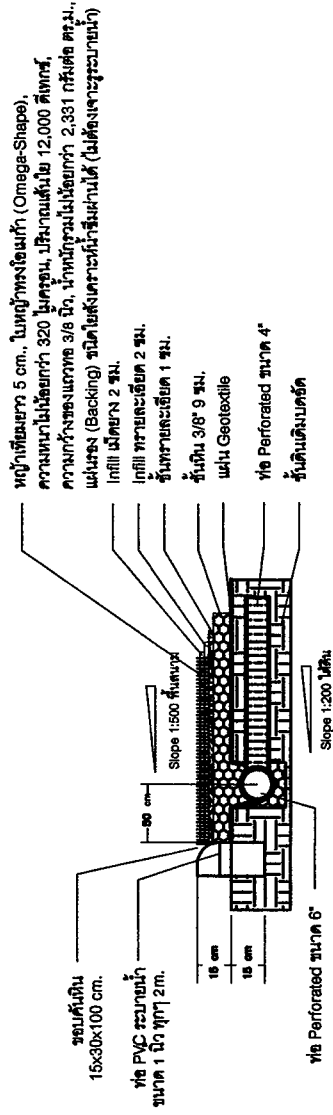



มหาวิทยาลัยราชภัฏรำไพพรรณี
 119 หมู่ 9 ถนนสุขุมวิท
 ตำบล 52100
 โทร. 0-5423-7399
 โทรสาร. 0-5423-7388-9

โครงการ :	งาน ปรับปรุงอาคารกีฬา
ชื่อโครงการ :	อเนกประสงค์
สถานที่ตั้งโครงการ :	มหาวิทยาลัยราชภัฏรำไพพรรณี สุราษฎร์ธานี
ออกแบบโดย :	กรมการขนส่งทางบก
ตรวจสอบโดย :	กรมการขนส่งทางบก
สถาปนิก :	
วิศวกรโยธา :	เจ เอ็ม เอ็ม
วิศวกรไฟฟ้า :	
วิศวกรเครื่องกล :	
เขียนแบบ :	
แปลแบบ :	
ตรวจสอบ :	
รายละเอียด :	
หน้าดิน :	
หน้าแปลน :	6
หน้าตัด :	

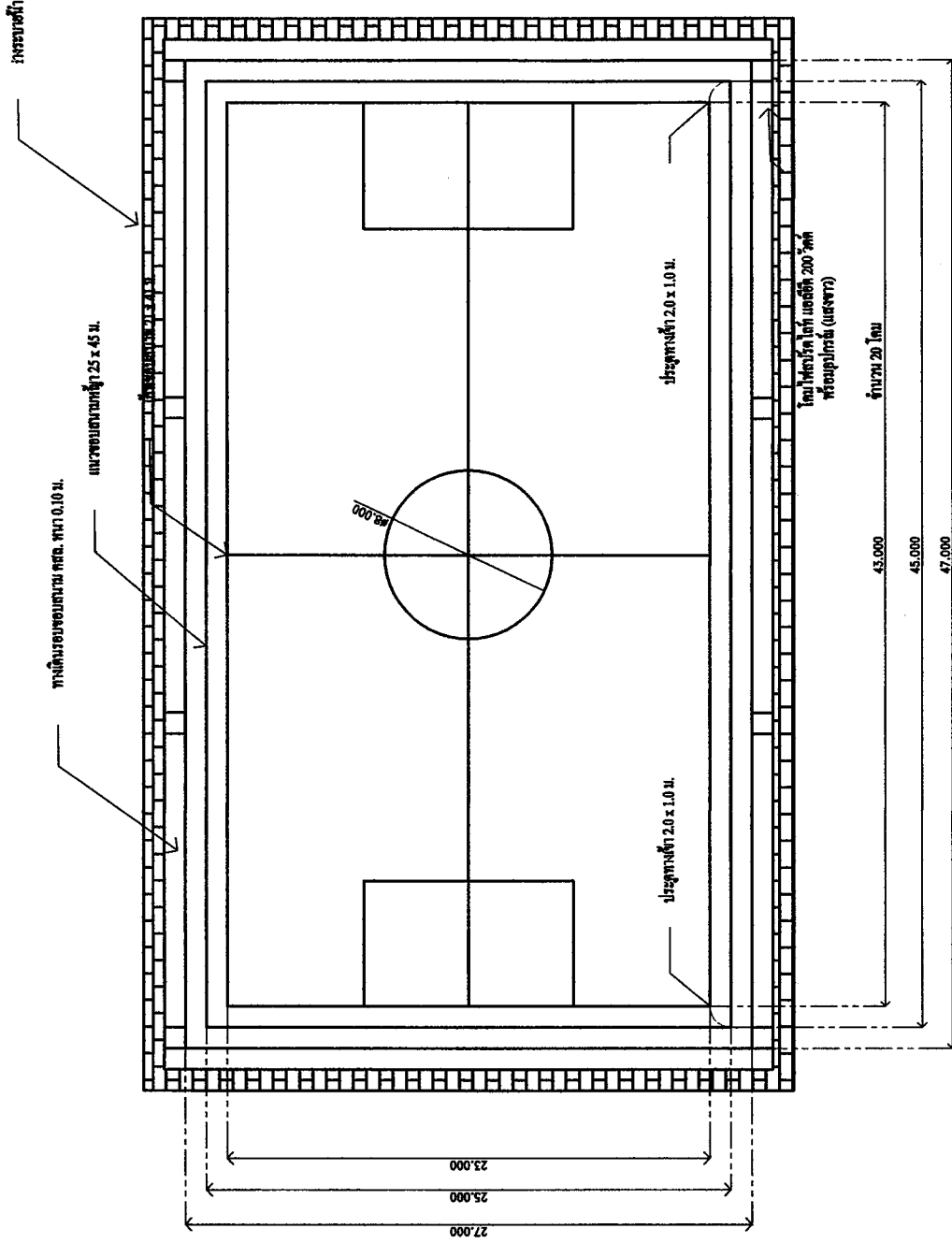



มหาวิทยาลัยเทคโนโลยีสุรนารี
 119 หมู่ 9 ถนนพยุหะสุริน
 ตำบล 52100
 โทร. 0-5423-7398
 โทร. 0-5423-7388-9

โครงการ : **งานปรับปรุงอาคาร**

ชื่อโครงการ : **งานปรับปรุงอาคาร**

ชื่อหน่วยงาน : **กองช่าง**

สถานที่ : **มหาวิทยาลัยเทคโนโลยีสุรนารี**

วันที่ : **20/05/2564**

ผู้จัดทำ : **ชว. นว**

ชื่อเรื่อง : **งานปรับปรุงอาคาร**

วัตถุประสงค์ :

ชื่อแบบ :

แบบร่าง :

ขนาด : **1/40**

วันที่ : **20/05/2564**

หน้า : **7**

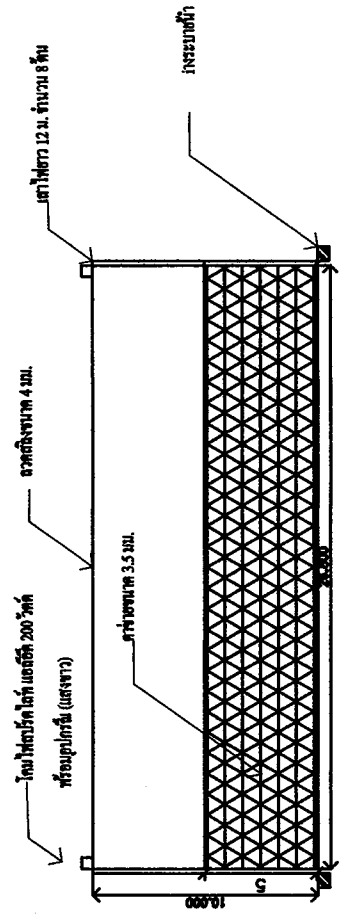
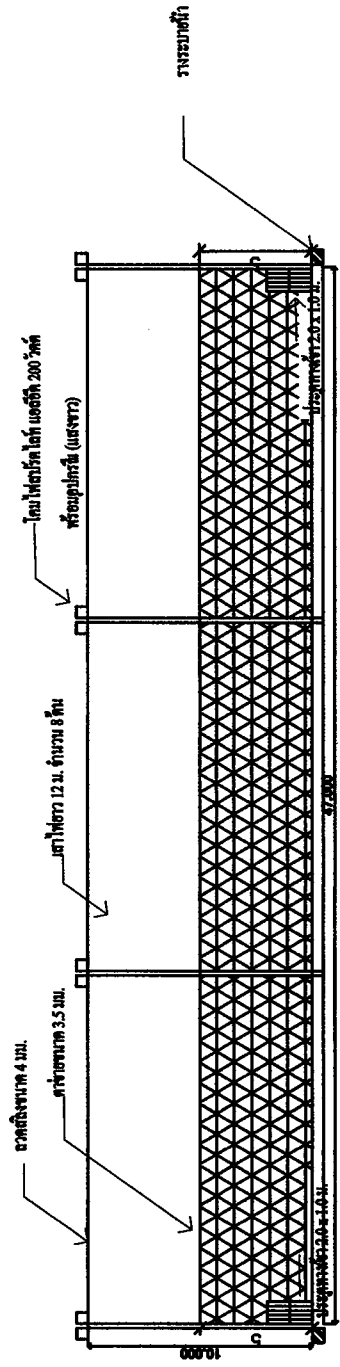



มหาวิทยาลัยราชภัฏรำไพพรรณี
 119 หมู่ 9 ต.หนอง อ.เมือง
 สุราษฎร์ธานี 82100
 โทร: 0-5423-7389
 โทรสาร: 0-5423-7388-9

โครงการ : จัด บันไดฉุกเฉิน	
ชื่อกลุ่ม คณะกรรมการ คณะศึกษาศาสตร์ ศึกษาศาสตร์	อนุมัติ อ.เนติ
ออกแบบโดย : นางสาวสุภาวดี นางสาว อรุณมาศ	
สถาปนิก :	
วิศวกรโยธา : อ.เนติ	
วิศวกรไฟฟ้า :	
วิศวกรเครื่องกล :	
เขียนแบบ :	
แบบแปลน :	
ขนาดพื้นที่ :	
จำนวน : จำนวน จำนวน	จำนวน
ชนิด : ชนิด	จำนวน
ชนิด : ชนิด	จำนวน
วันที่ : ปี พ.ศ. ๒๕๖๒	

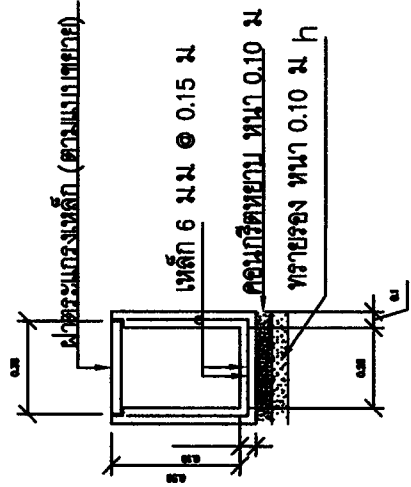
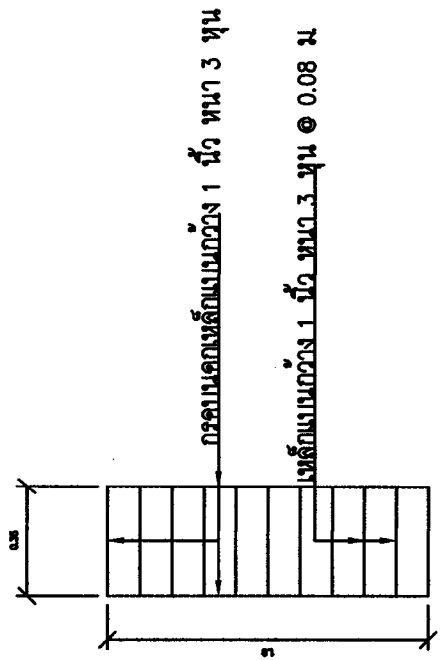
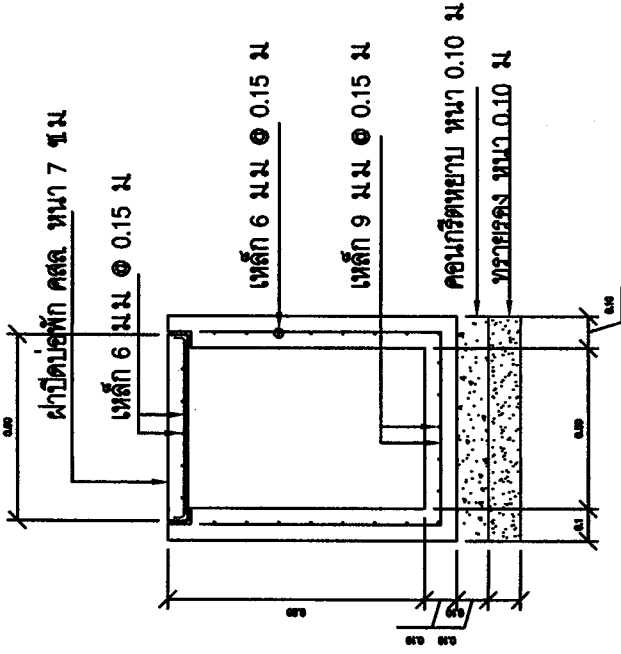
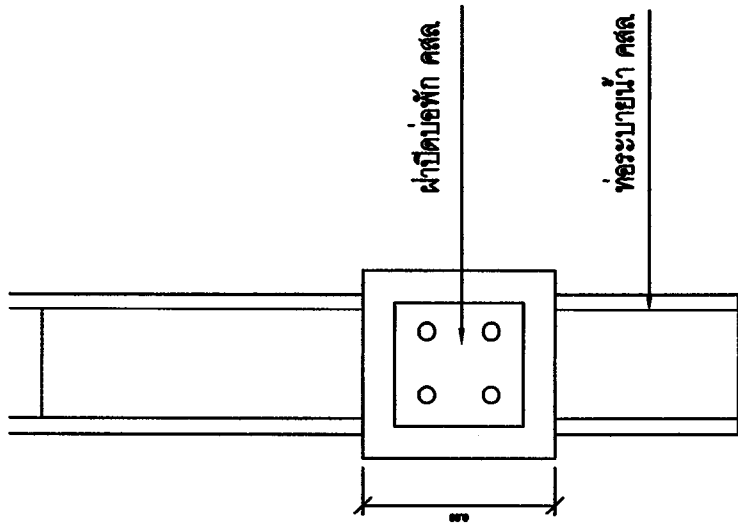



มหาวิทยาลัยราชภัฏรำไพพรรณี
119 หมู่ 9 ต.ระยอง อ.เมือง ร. ๕
ตำบล 52100
โทร 0-5423-7388
โทรfax 0-5423-7388-9

โครงการ :
จัดระบบขนส่งมวลชน

ชื่อถนนที่
จะดำเนินการก่อสร้าง
โครงการพัฒนาระบบขนส่งมวลชน

สถานที่ตั้ง :
ถนนสาย
ถนนสาย

สถานที่ :

ผู้จัดทำ :
[Signature]

วันที่ :

วันที่ :

วันที่ :

วันที่ :

วันที่ :

วันที่ :

วันที่ :

หน้า
หน้า

12

มหาวิทยาลัยราชภัฏรำไพพรรณี

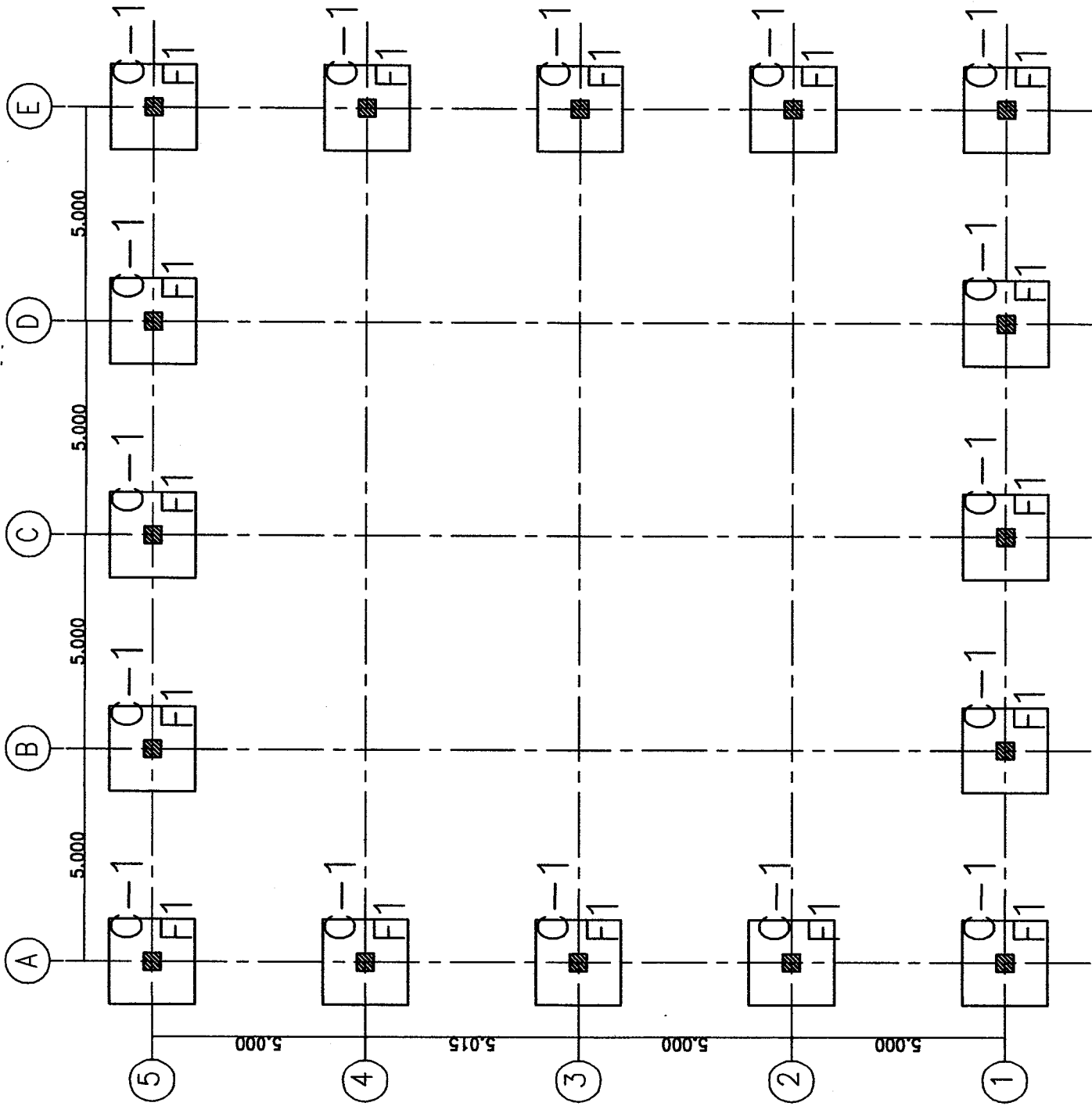



มหาวิทยาลัยเทคโนโลยีราชมงคลธัญบุรี
119 หมู่ 9 ต.ธัญบุรี อ.เมือง จ.ปทุมธานี 52100
โทร 0-5423-7388
โทรfax. 0-5423-7388-6

โครงการ :
จัดระบบขนส่งมวลชน

ชื่อโครงการ : อู่จอด
หน่วยงาน : ภาควิชาการโยธา/คณะวิศวกรรมศาสตร์

ชื่อสถาปนิก :
นายวิชาญ วัฒนศิริ

สถาปนิก :

วิศวกรโยธา :
ดร. นว

วิศวกรไฟฟ้า :

วิศวกรเครื่องกล :

วิศวกรสุขาภิบาล :

วิศวกรโยธา :

วิศวกรโยธา :

วิศวกรโยธา :

วิศวกรโยธา :

ชื่อโครงการ :
อู่จอด

หน้ากระดาษ : 13

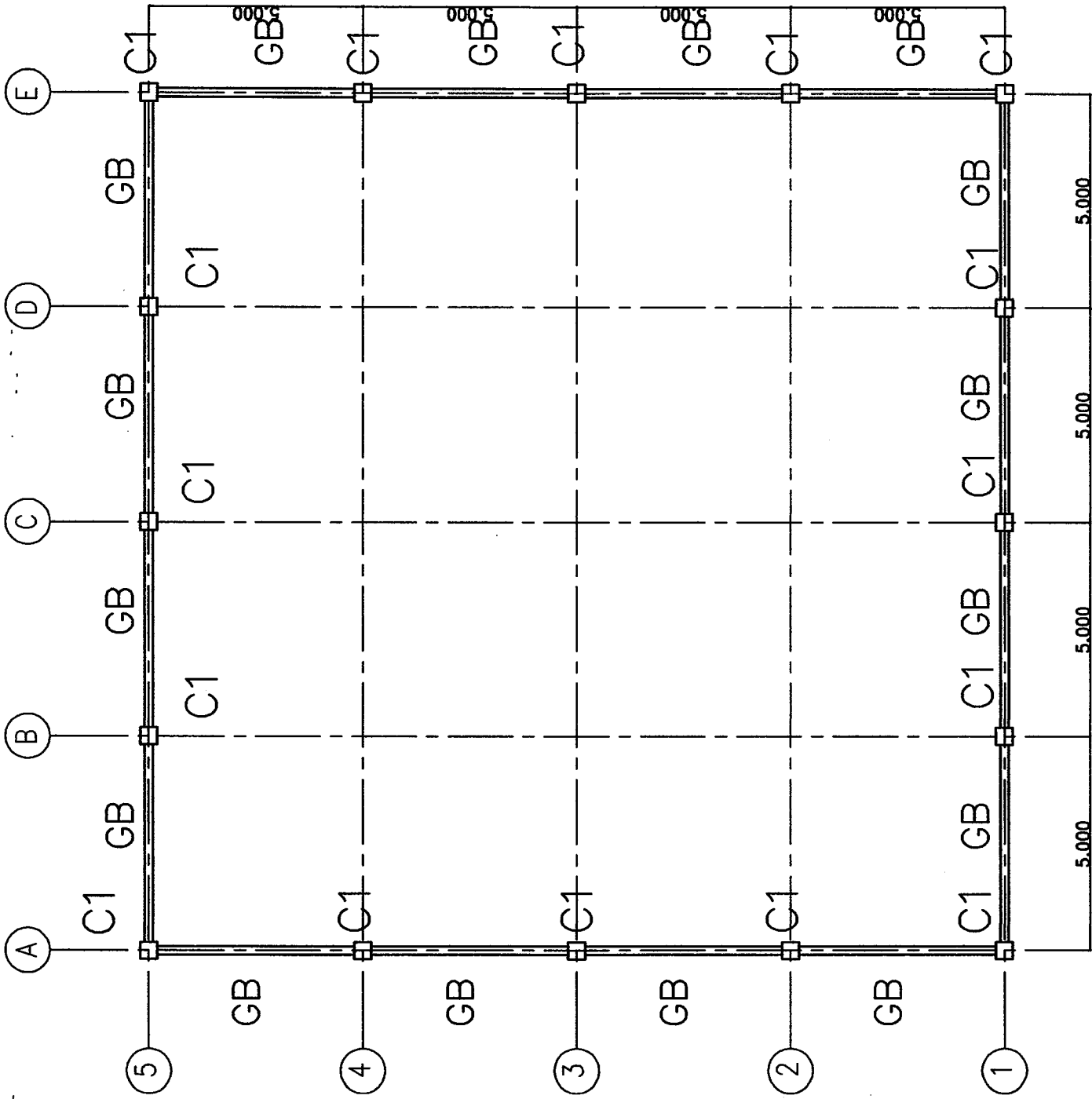



มหาวิทยาลัยราชภัฏรำไพพรรณี
 118 หมู่ 8 ต.หนอง อ.เมือง จ.
 รำไพพรรณี 52100
 โทร. 0-5423-7369
 แฟกซ์. 0-5423-7388-9

โครงการ :
 จัดทำแบบแปลนอาคาร

ชื่อกลุ่ม :
 คณะสถาปัตยกรรมศาสตร์ มหาวิทยาลัยราชภัฏรำไพพรรณี

ออกแบบโดย :
 นายสมชาย วัฒนวิเศษ
 เลขที่ 5000000000000000000

สถาปนิก :

วิศวกรโยธา :

 นายสมชาย วัฒนวิเศษ

วิศวกรไฟฟ้า :

วิศวกรเครื่องกล :

เขียนแบบ :

แปลนอาคาร :

ขนาดพื้นที่ :

จำนวนชั้น :

ชื่ออาคาร :

ชื่อผู้จัดทำ :

ชื่ออาจารย์ :

ชื่อภาควิชา :

ชื่อคณะ :

ชื่อมหาวิทยาลัย :

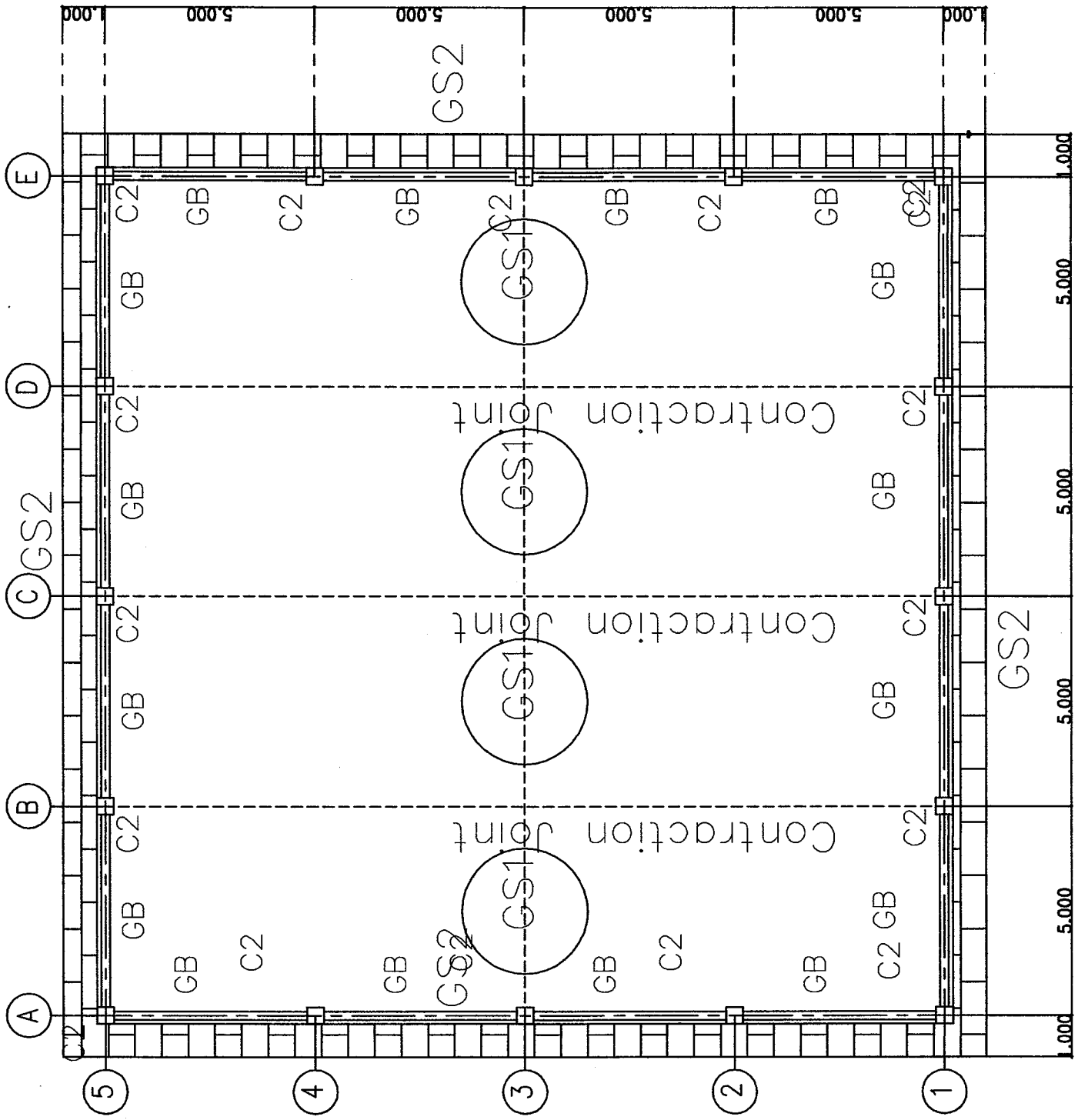



กรมทรัพยากรธรรมชาติและสิ่งแวดล้อม
 110 หมู่ 9 ต.หนอง อ.เมือง จ.
 ลำปาง 52100
 โทร. 0-5423-7388
 โทรสาร. 0-5423-7389-9

โครงการ :
 งานปรับปรุงถนนหน้าท่า

ชื่อกรม :
 อ.เมือง
 หน่วยงาน :
 กองช่างโยธา

ออกแบบโดย :
 วิศวกรโยธา
 กองช่างโยธา

สถาปนิก :

วิศวกรโยธา :
 อ. น. น.
 วิศวกรโยธา

วิศวกรไฟฟ้า :

วิศวกรเครื่องกล :

เขียนแบบ :

แบบสถาปัตย์ :

ตรวจสอบ :

วันที่ :
 15

หน้า :
 15

หน้า :
 15

หน้า :
 15

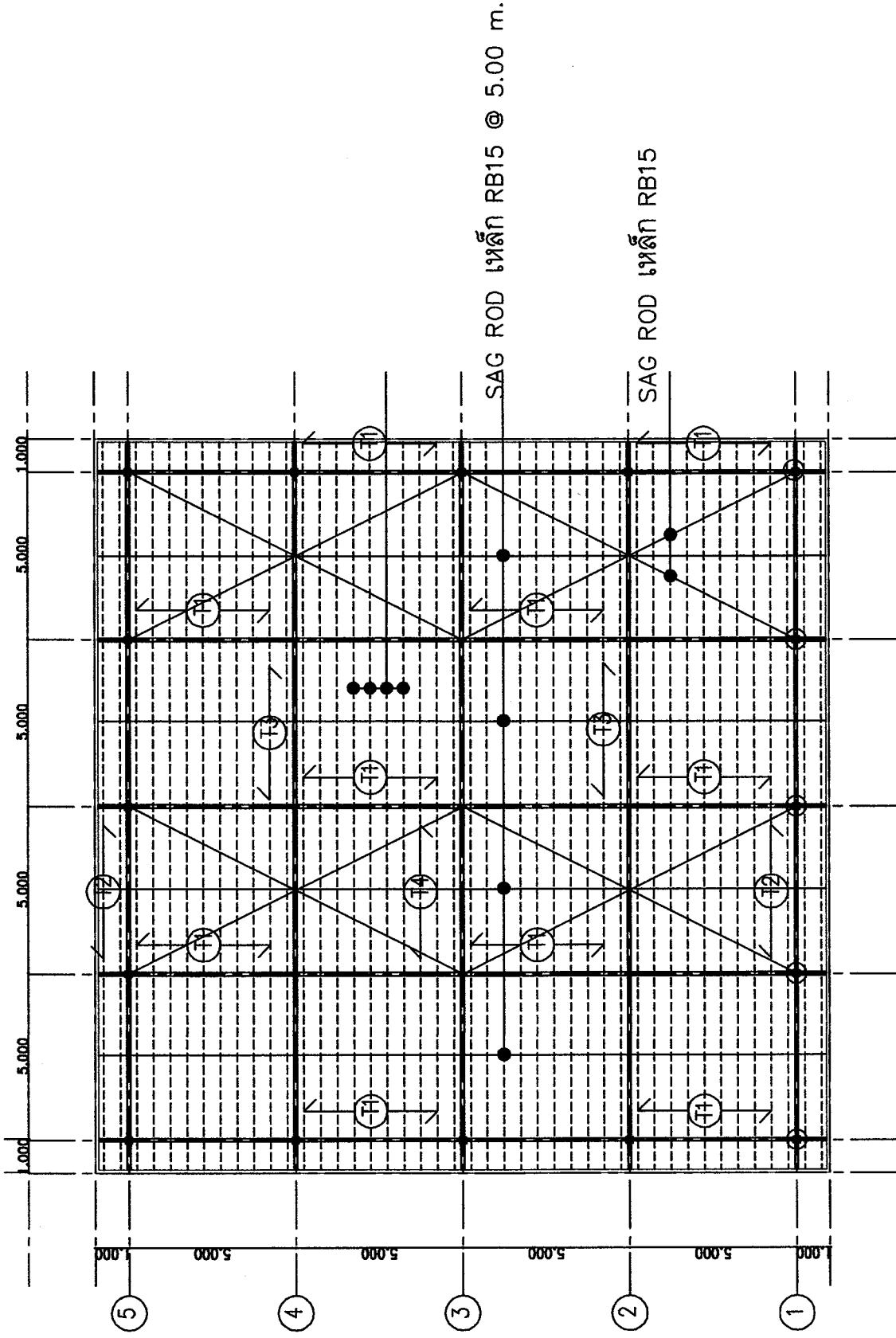



มหาวิทยาลัยราชภัฏรำไพพรรณี
110 หมู่ 9 ต.หนอง อ.เมือง จ.
รำไพพรรณี 52100

โทร. 0-5423-7389
โทรสาร. 0-5423-7389-9

โครงการ :
จัดตั้งศูนย์พัฒนาสหกรณ์

ชื่อโครงการ : อเนกประสงค์
ขอเสนอโครงการต่อ : คณะกรรมการบริหารโครงการ

ชื่อหน่วยงาน :
กรมส่งเสริมการเกษตร
กองส่งเสริมสหกรณ์

สถานที่ :
:

ผู้จัดทำ :
Am
นายสมชาย คุ้ม

ผู้ตรวจสอบ :
:

ผู้ตรวจรับ :
:

ปีงบประมาณ :
:

แผนก :
:

ประเภท :
:

วันที่ :
:

ผู้พิมพ์ :
:

หน้า :
จำนวน : 16

เอกสารแนบ :
:

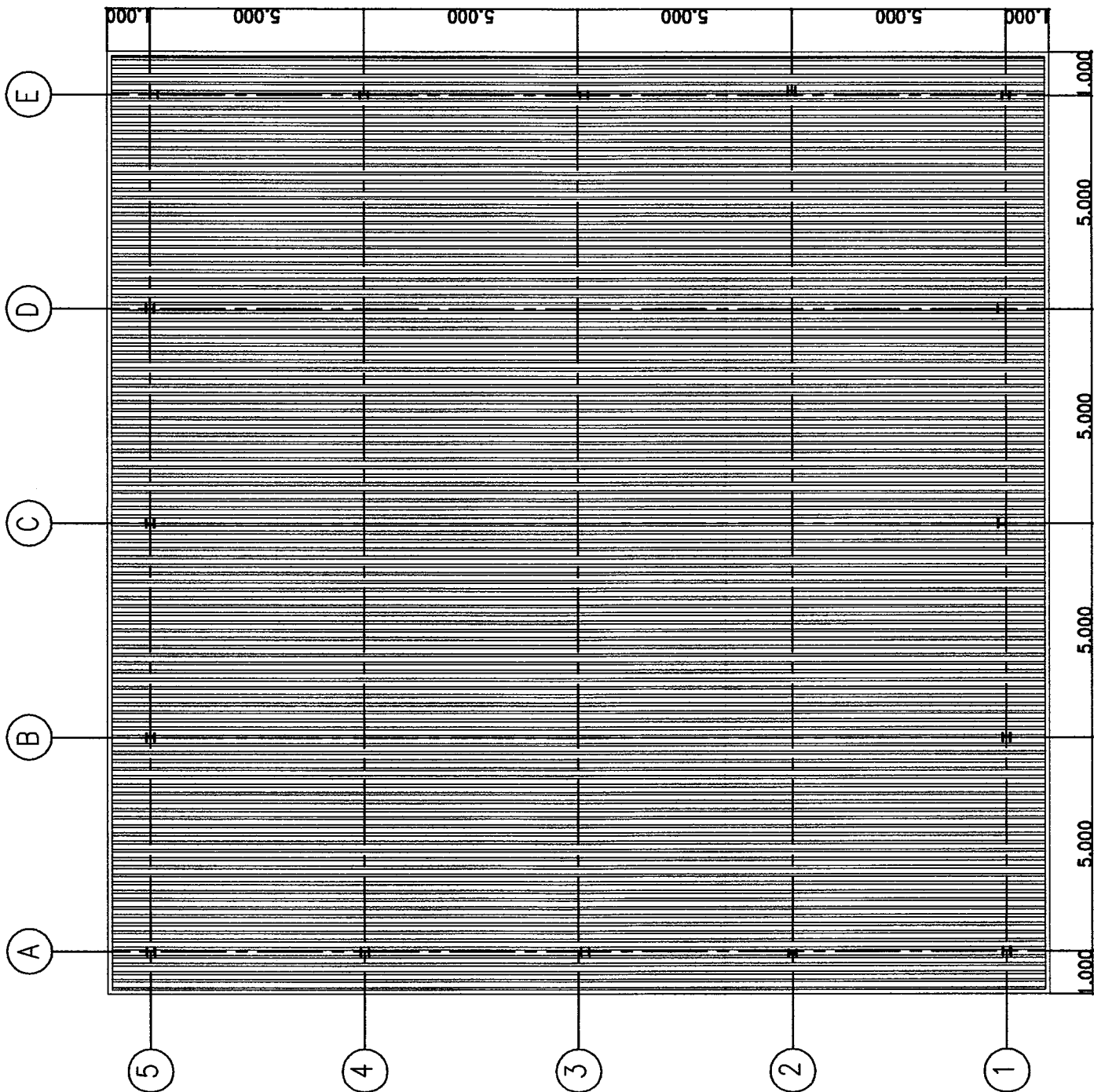



มหาวิทยาลัยเทคโนโลยีสุรนารี
119 หมู่ 9 ต.หนอง อ.เมือง จ.
ลำปาง 52100
โทร: 0-5423-7369
แฟกซ์: 0-5423-7369-9

โครงการ :
จัดขยับขนาดหน้าตัด

ชื่อกรม/ปี :
อเนก

หน่วยงาน/รายปี :
กองช่างโยธา สภ.กส.ค.ส. สุนทรโยธา

ออกแบบโดย :
นางสาวกมลทิพย์
กองช่างโยธา สุนทรโยธา

สถาปนิก :
.....

วิศวกรโยธา :
อ. นว
นายวิชาญ สิทธิ

วิศวกรไฟฟ้า :
.....

วิศวกรเครื่องกล :
.....

เขียนแบบ :
.....

แบบแปลน :
.....

พื้นที่ :
รวมพื้นที่
รวมพื้นที่

รวมพื้นที่ :
รวมพื้นที่

จำนวนหน้า :
รวมหน้า
รวมหน้า

หน้า :
รวมหน้า
รวมหน้า

หน้า :
รวมหน้า
รวมหน้า

ระดับโครงสร้าง +7.20
ระดับพื้น +6.20

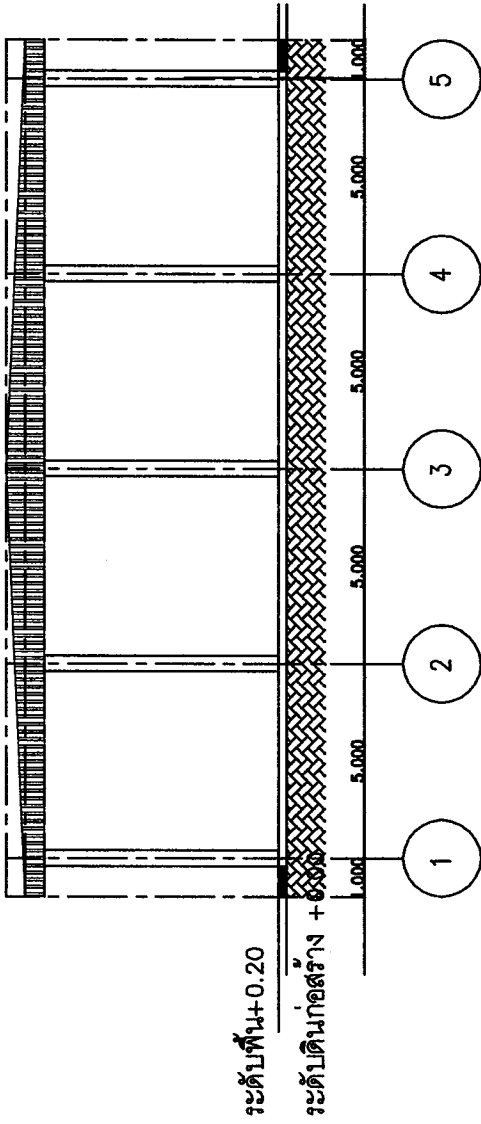

ระดับโครงสร้าง +7.20
ระดับพื้น +6.20

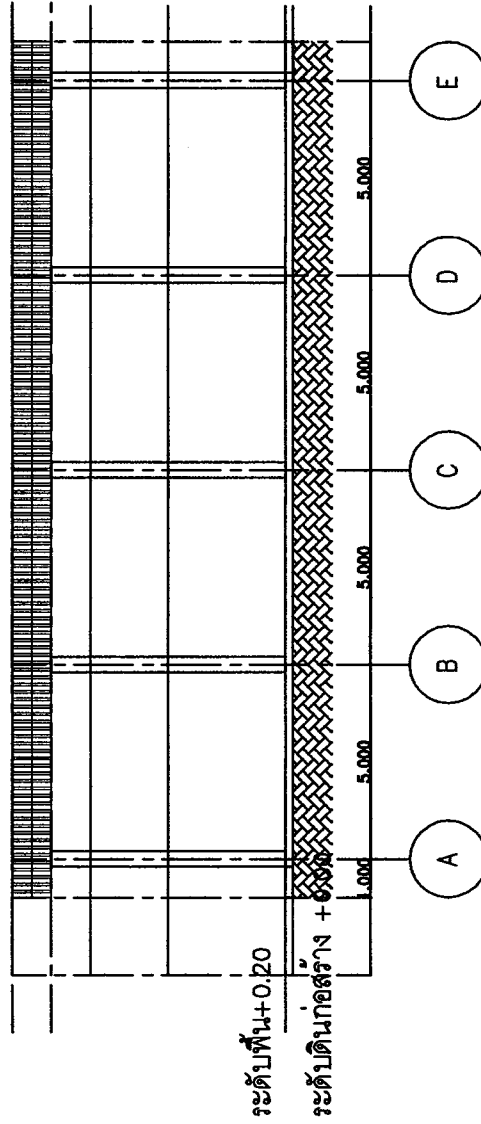



มหาวิทยาลัยราชภัฏรำปาง
119 หมู่ 9 ต.สมอพิ อ.เมือง ร.
ลำปาง 62100
โทร. 0-5423-7389
แฟกซ์. 0-5423-7389

โครงการ :
จัดตั้งศูนย์พัฒนาศึกษา

ชื่อโครงการ : อเนกประสงค์
ขอเสนอความเห็นต่อคณะกรรมการฯ

ชื่อกลุ่มย่อย :
งานช่างเทคนิค
ก่อสร้าง อาคารเรียน

สถานที่ :
จังหวัดลำปาง

วิศวกรโยธา :
อนันต์ ๑๗

วิศวกรไฟฟ้า :
.....

วิศวกรเครื่องกล :
.....

เขียนแบบ :
.....

แบบแปลน :
.....

มาตรฐาน :
.....

ชนิด :
.....

จุดประสงค์ :
.....

หน้า :
หน้าปก

หน้า :
18

ระดับโครงเหล็ก +7.20

ระดับพื้นเสา +6.20

ระดับพื้น +0.20

ระดับดินนอกสราง +0.00

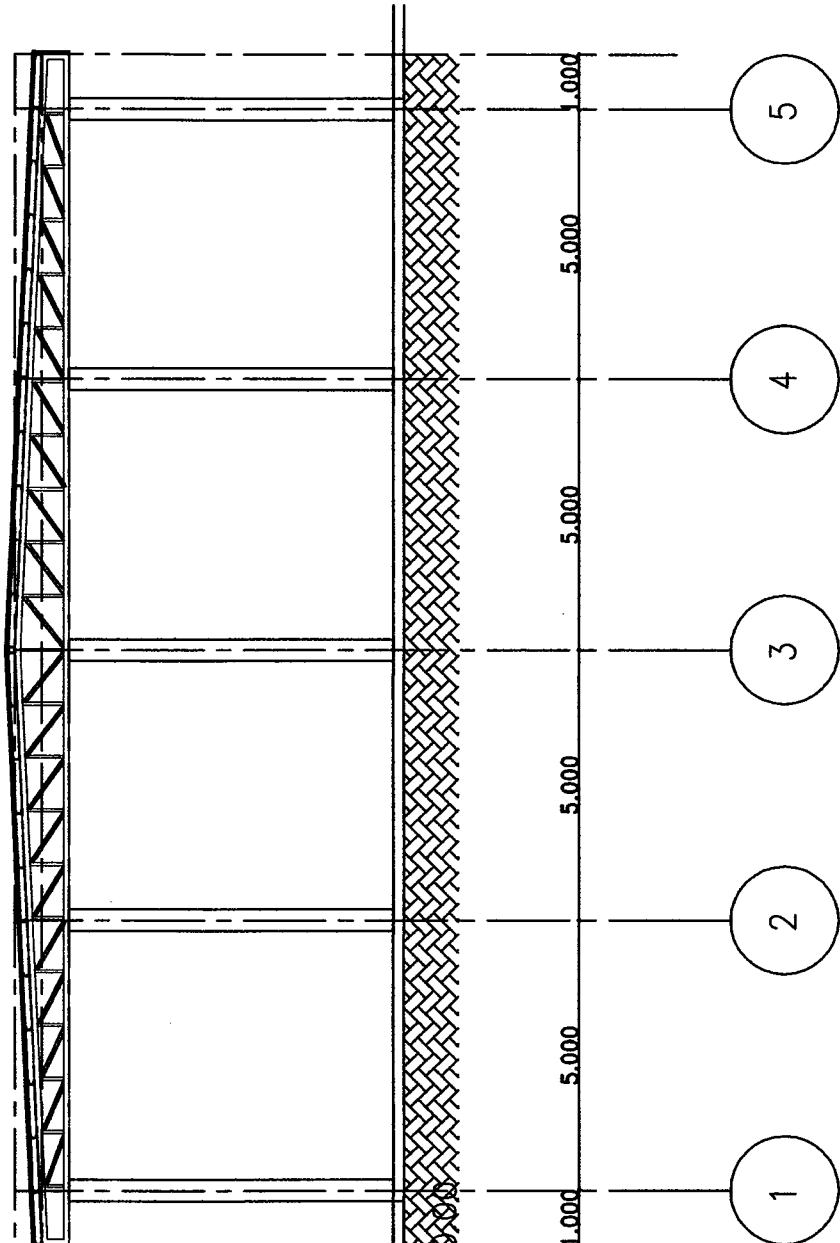



มหาวิทยาลัยราชภัฏวไลยอลงกรณ์
110 หมู่ 9 ต.คลอง 9. อำเภอ ก.
จังหวัด 52100

โทร. 0-5423-7369
โทร. 0-5423-7389-9

โครงการ :	งานปรับปรุงอาคาร
ชื่อการรับใช้ :	อ. ปิ่นดี
ชื่อสถาปนิก :	นางสาว อรุณรัตน์ อรุณรัตน์
ชื่อสถาปนิกผู้ออกแบบ :	
สถานที่ :	
วิศวกรโยธา :	อ. สุวิทย์
วิศวกรไฟฟ้า :	
วิศวกรเครื่องกล :	
เขียนแบบ :	
แบบแปลน :	
ชื่ออาคาร :	
พื้นที่ :	
ชั้นอาคาร :	
วันที่ :	19

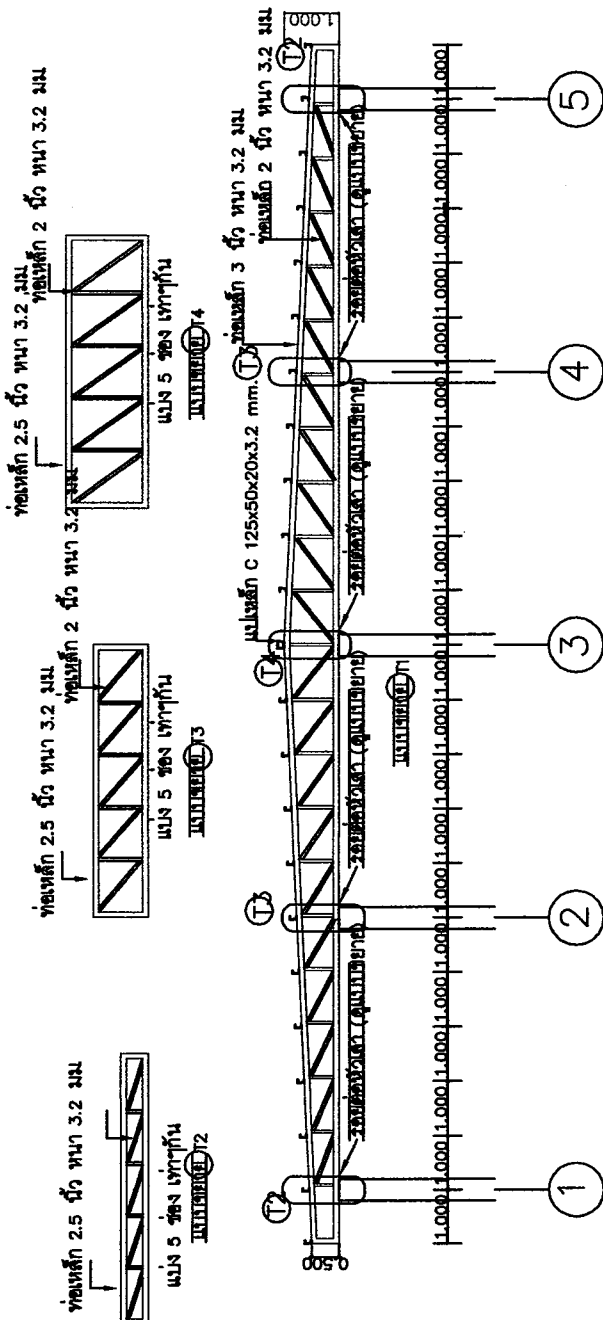



มหาวิทยาลัยราชภัฏรำไพพรรณี
118 หมู่ 9 ต.ชุมชน อ.เมือง จ.
จันทบุรี 52100
โทร. 0-5423-7389
แฟกซ์. 0-5423-7388-9

โครงการ : งานปรับปรุงอาคารเก่า
ชื่อการบัญชี : อเนกประสงค์
ชื่อสถานที่ : หอประชุมอาคารอเนกประสงค์ มหาวิทยาลัยราชภัฏรำไพพรรณี
ออกแบบโดย : งานสถาปัตย์ รศ.ดร. สมชาย วัฒนศิริ
สถาปนิก :
วิศวกรโยธา : <i>MR</i> นายสมชาย วัฒนศิริ
วิศวกรไฟฟ้า :
วิศวกรเครื่องกล :
เขียนแบบ :
แบบแปลน :
ขนาดชั้น : ขนาดพื้นที่ 7/10
รูปเล่มที่ : แบบที่ : หมายเลข : 20

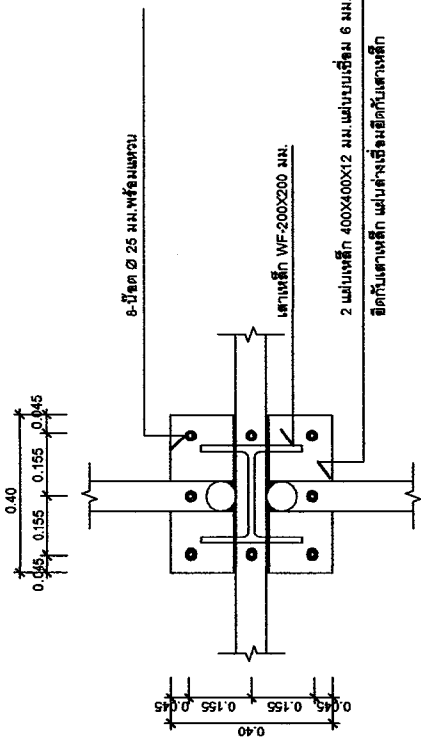

ขยายรอยต่อหัวเสา
มาตราส่วน 1:10

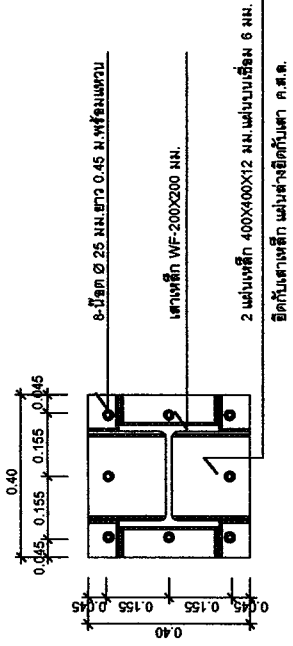

ขยายจุดรองรับ ฐานเสา ค.ส.ล.
มาตราส่วน 1:10

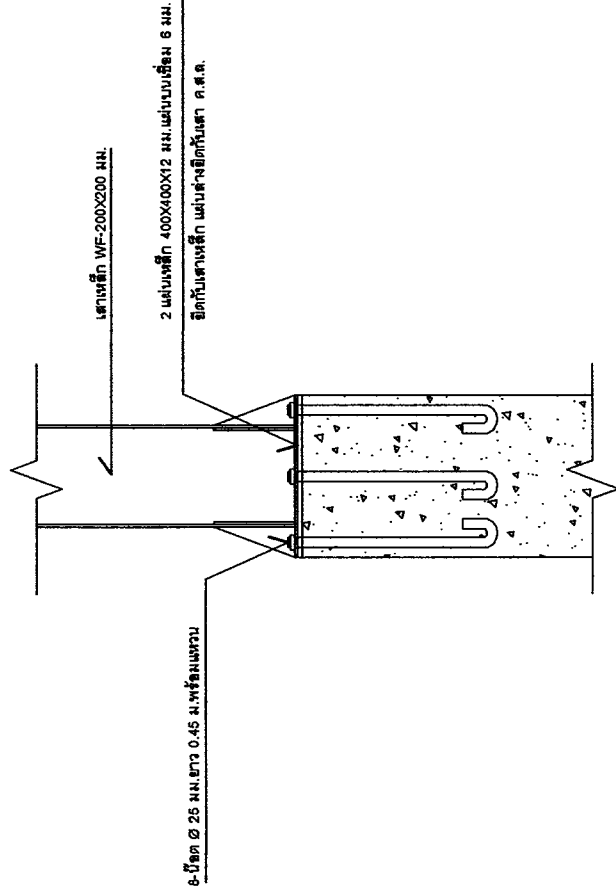

ขยายรอยต่อหัวเสา
มาตราส่วน 1:10



มหาวิทยาลัยเทคโนโลยีราชมงคล
110 หมู่ 9 อ.จตุรพักตรพิมาน อ.เมือง จ.
จันทบุรี 52100

โทร: 0-5423-7369
แฟกซ์: 0-5423-7388-6

โครงการ :

จัดปรับปรุงแผนกกีฬา

ชื่อกรุป :

อเนกิติ

ชื่ออาจารย์ที่ปรึกษา : อ.สุเชษฐ

ชื่ออาจารย์ผู้สอน :

อ.สมชาย อ.ทองสุข

สถานที่ :

ชื่อโครงงาน :

การออกแบบโครงสร้าง

ชื่อผู้จัดทำ :

อ.สมชาย อ.ทองสุข

ชื่อโครงงาน :

ชื่อแบบ :

แบบร่าง :

ชื่อผู้จัดทำ :

ชื่อผู้จัดทำ :

ชื่อผู้จัดทำ :

ชื่อผู้จัดทำ :

ชื่อผู้จัดทำ :

ชื่อผู้จัดทำ :

ชื่อผู้จัดทำ :

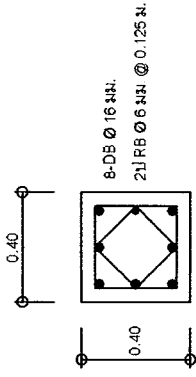

เสาตอม่อ C1

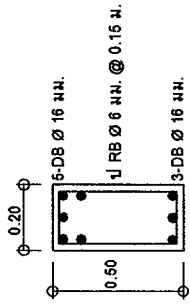

GB

หัวเสา

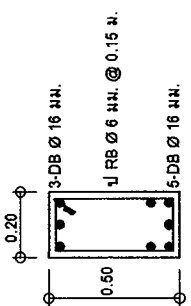

GB

กลางคาน

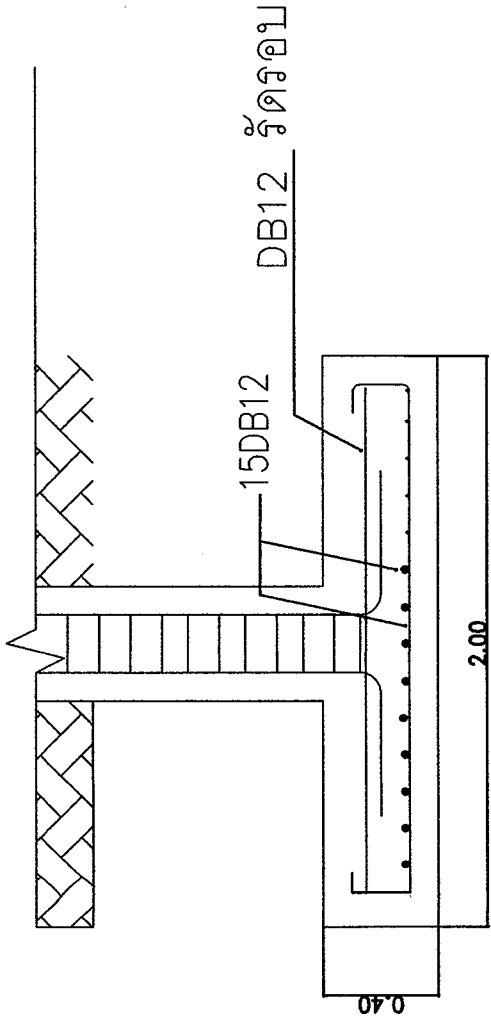

F1

ฐานราก

RB \varnothing 9 มม. @ 0.25 ม. หรือ Wiremesh 6 มม. @ 0.20 ม. #

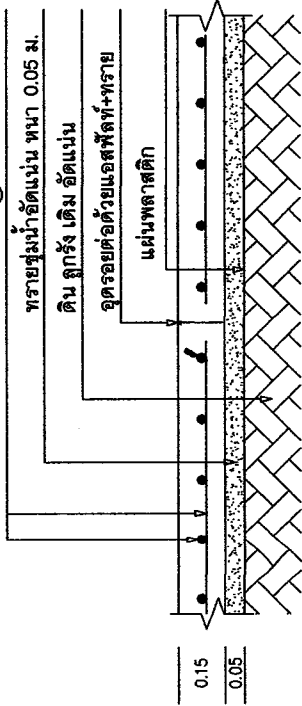

CS

พื้น